

# ASCENDANT ENSEMBLE

Elevator

# ALOMEX

Ascending Together

[www.alamex.com.tr](http://www.alamex.com.tr)

## HOME LIFT | 2024

CATALOGUE DES PRODUITS

THE ELLIES 2022



Best Supplier – Parts  
Headquarters: Bloomfield,  
Connecticut  
Runner up: Alamex  
Headquarters: Mexico City



# À PROPOS D'ALAMEX

Nous sommes une entreprise jeune et dynamique, ayant entamé nos opérations en Amérique latine en 2011, avec plus de 20 ans d'expérience. Chez Alamex, nous concevons des solutions de levage de qualité supérieure dotées d'innovations de pointe.

Alamex est une entreprise spécialisée dans la conception, le développement, la fabrication, la distribution, l'installation et l'entretien de solutions de levage de haute technologie. Nous produisons tous types de systèmes d'ascenseurs, y compris les ascenseurs pour passagers, les ascenseurs résidentiels, les ascenseurs de plateforme, les monte-charges, les ascenseurs de chantier, les ascenseurs de cargaison, et bien plus encore.

Nous exportons nos produits vers plus de 55 pays en Europe, en Amérique du Nord, en Amérique du Sud, en Afrique, en Asie et en Australie.

Tous nos produits sont fabriqués conformément aux dernières normes européennes en matière de sécurité et de qualité, garantissant une grande durabilité avec un entretien minimal.



## Systemes d'Ascenseurs

- Ascenseur pour Passagers
- Ascenseur Résidentiel
- Ascenseur de Plateforme
- Ascenseur de Service
- (Monte-charge) Cargo Elevator
- Ascenseur de Cargaison



## Systemes de Stationnement

- Plateforme Élévatrice pour
- Empileur de Voitures
- Systemes de Stationnement
- Automatisés



## Escaliers Mécaniques et Tapis Roulants

- Escaliers Mécaniques
- Tapis Roulants



20

ANS  
D'EXPERIENCE

# POURQUOI NOUS CHOISIR



Solutions de levage de la conceptualisation et du design à l'installation et à l'entretien spécifiés.



Certifications nationales et internationales conformes aux dernières normes de sécurité et de qualité.



Support client 24/7 dans 6 langues.





# PRÉSENCE INTERNATIONALE



Grâce à notre équipe professionnelle, nous avons pu améliorer la qualité de nos produits et développer de nouvelles technologies à tel point que nous sommes devenus internationalement reconnus pour nos produits et services uniques.

Nos exportations s'étendent à l'international, actuellement vers plus de 55 pays sur 5 continents dans le monde entier.

Nous assurons également un support client 24/7 dans 6 langues.



**Barbade**  
Canada  
**Costa Rica**  
Guatemala  
**Mexique**  
Panama  
**Salvador**  
États-Unis

**Colombie**  
Paraguay

**Algérie**  
Égypte  
**Éthiopie**  
Kenya  
**Libye**  
Mauritanie  
**Maroc**  
Mozambique  
**Tunisie**  
Zanzibar

**Biélorussie**  
Danemark  
**Grèce**  
Italie  
**Pays-Bas**  
Roumanie  
**Russie**  
Slovaquie  
**Ukraine**

**Arménie**  
Bahreïn  
**Dubaï**  
Azerbaïdjan  
**Géorgie**  
Irak  
**Jordanie**  
Kazakhstan  
**Koweït**  
Liban  
**Oman**  
Palestine  
**Philippines**  
Qatar  
**Arabie saoudite**  
**Syrie**  
Turkménistan  
**Émirats arabes unis**

**Australie**

**ASCENSEUR À  
DOMICILE**

---

**ASCENDANT  
ENSEMBLE**

---

## ASCENSEUR HYDRAULIQUE

Il convient à une utilisation dans les installations industrielles et les entrepôts. Sa flexibilité en termes de dimensions et de capacités le rend adaptable à toutes les exigences spécifiques.

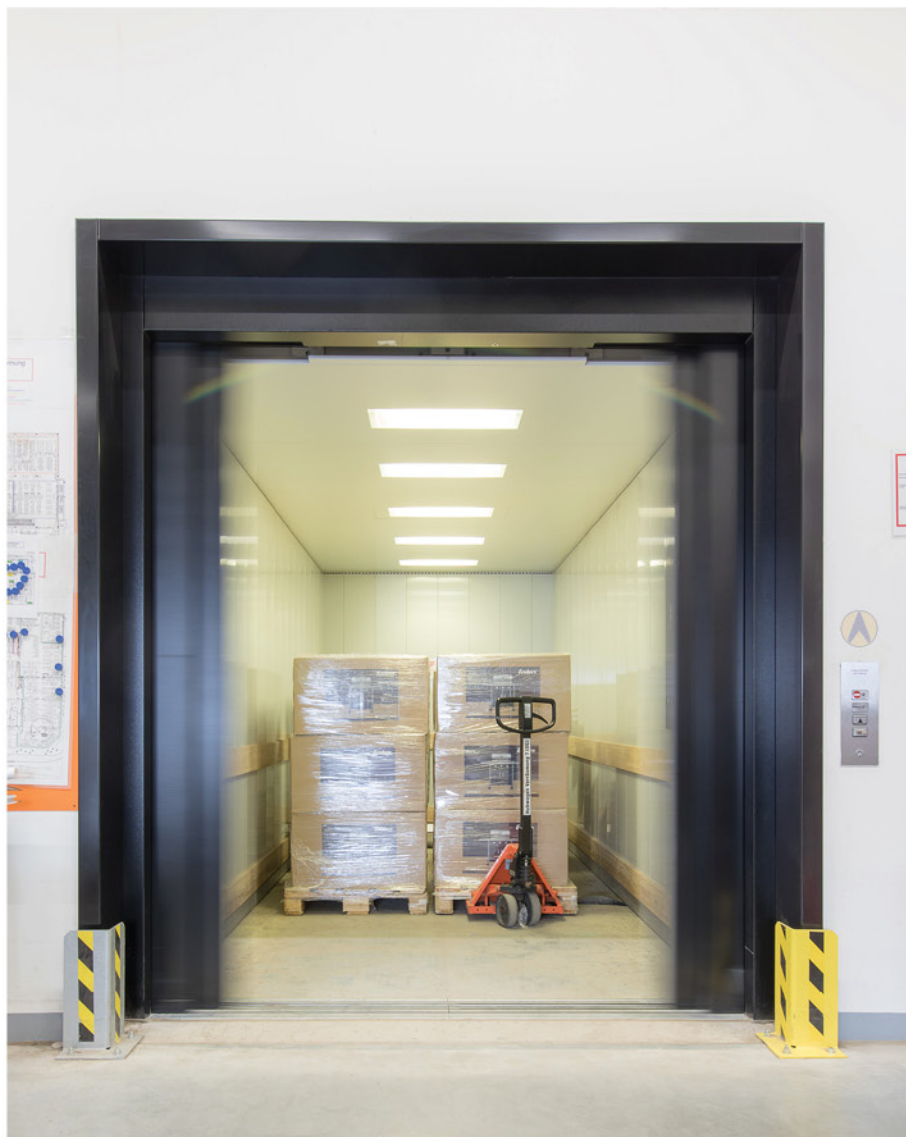

Fabriqué conformément à la directive 2006/42/CE sur les machines et à la norme EN-81.



Pré-assemblé dans une structure en acier rigide.



Disponible avec plateforme, demi-cabine ou cabine complète.



Exigences minimales en termes d'espace dans la gaine, de profondeur et de local technique.



Capacité de 200 à 5 000 kg.



Vitesse maximale de 0,6 m/s.



## ASCENSEUR HYDRAULIQUE ASCENSEUR À PLATEFORME

Chez Alamex, nous présentons une nouvelle solution de levage pour les espaces limités, là où les dimensions de certains espaces architecturaux ne permettent pas l'installation d'un ascenseur conventionnel, donnant ainsi naissance à la flexibilité et à l'installation facile d'un ascenseur résidentiel.

Les grands avantages de l'ascenseur résidentiel sont qu'il optimise les espaces disponibles dans les bâtiments neufs ou existants, avec une consommation électrique minimale, un design avant-gardiste et une installation facile.



Exigences minimales en termes de profondeur de la gaine et de dernier étage.



Capacité de 200 à 5 000 kg.



Vitesse maximale de 0,6 m/s.



Fabriqué conformément à la directive 2006/42/CE sur les machines et à la norme EN-81.



Pré-assemblé dans une structure en acier rigide.



Disponible avec plateforme, demi-cabine ou cabine complète.



## ASCENSEURS POUR VILLAS DUPLEX



Installation facile et sans problème dans n'importe quelle zone car il ne nécessite pas de fosse.

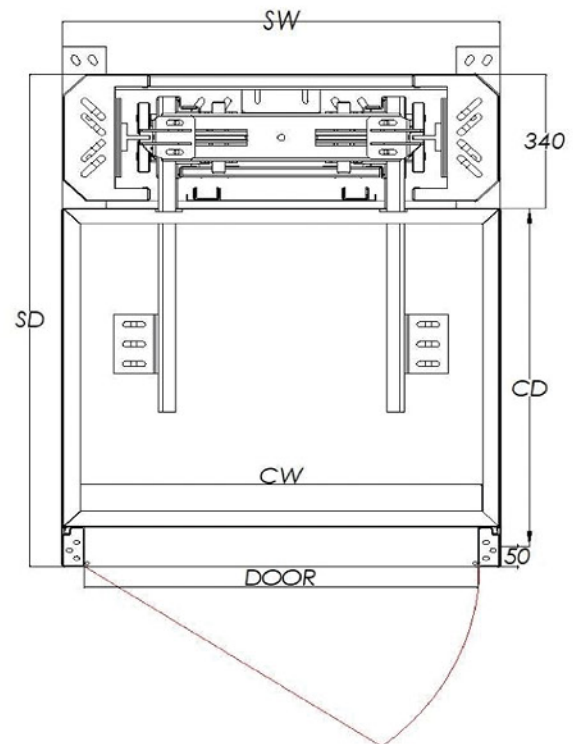

### EXPLICATION

- C'est un produit compact.
- Nécessite peu de modifications structurelles importantes à l'emplacement où il sera installé.
- Peut être installé n'importe où, que ce soit chez vous, au bureau, etc.
- Grâce à des capteurs sensibles sur le sol et le plafond de la cabine, il n'entraîne aucun rétrécissement de l'espace.
- En cas de coupure de courant, il descendra automatiquement au rez-de-chaussée avec le système d'alimentation sans interruption (UPS).
- Un système d'annonce vocale signale le mouvement de la cabine.





## DÉTAILS TECHNIQUES

Ascenseur pour Villas Duplex	
NOMBRE D'ARRÊTS	De 2 à 5.
DISTANCE DE VOYAGE	Maximum 15 mètres (Max).
SYSTÈME D'ENTRAÎNEMENT	Hydraulique, Vis sans Fin
CAPACITÉ DE CHARGE MAXIMALE	Jusqu'à 400 kilogrammes.
VITESSE DE DÉPLACEMENT	0,15 (m/sn)
REVÊTEMENT	Options en Acier Inoxydable ou couleur spécifiée (RAL).
ÉQUIPEMENT DE SÉCURITÉ	Frein Parachute.
PORTE	Verre, Peinte en RAL, Automatique ou Manuelle.
PROFONDEUR DE LA FOSSE	Minimum 50 mm.
SYSTÈME DE COMMUNICATION INTERPHONE.	Communication
SYSTÈME D'ANNONCE VOCALE.	Avec l'option de langue souhaitée
SYSTÈME DE SECOURS D'URGENCE	Système de Secours (UPS) avec Valve Manuelle.
OPTIONS D'ALIMENTATION	220-230 volts (Monophasé), 380-400 volts (Triphasé).



## ASCENSEUR POUR VILLAS DUPLEX

PORTE	SD	SW	CD	CW	N. DE PERSONNES	CAPACITÉ
600 mm	990 mm	700 mm	600 mm	600 mm	1 Personne	150 kg
650 mm	1040 mm	750 mm	650 mm	650 mm	2 Personnes	180 kg
700 mm	1090 mm	800 mm	700 mm	700 mm	2 Personnes	220 kg
750 mm	1140 mm	850 mm	750 mm	750 mm	3 Personnes	250 kg
800 mm	1190 mm	900 mm	800 mm	800 mm	3 Personnes	300 kg
850 mm	1240 mm	950 mm	850 mm	850 mm	4 Personnes	300 kg
900 mm	1290 mm	1000 mm	900 mm	900 mm	4 Personnes	400 kg

### COULEUR DE LA STRUCTURE L'ASCENSEUR: PEINTURE RAL



### OPTIONS DE COULEUR DE REVÊTEMENT EN VERRE:



### COULEUR DE LA STRUCTURE DE L'ASCENSEUR:

Peinture RAL

### TYPE DE PORTE:

- Porte Automatique Battante
- Porte Télescopique
- Porte Manuelle

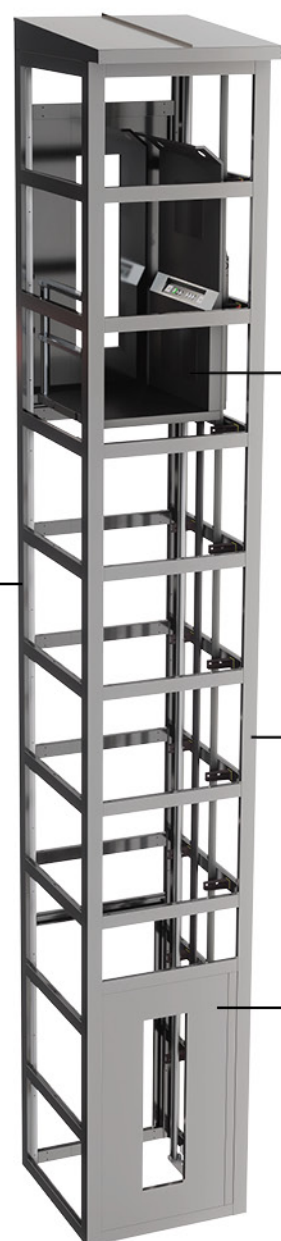

## TYPE DE PLATEFORME ENCLOSED PLATEFORME POUR PERSONNES HANDICAPÉES



Installation facile et sans problème dans n'importe quelle zone car elle ne nécessite pas de fosse

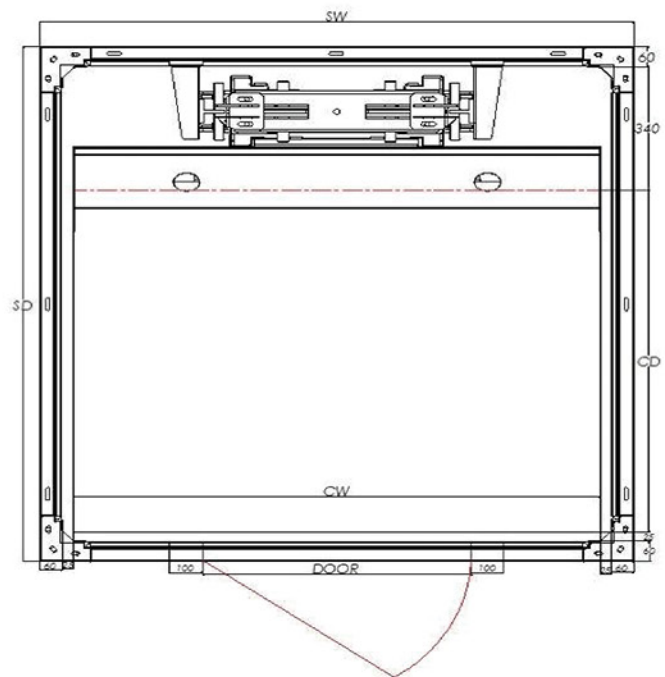

### EXPLICATION

- Il offre un espace large.
- Il est produit en conformité avec la réglementation 2006/42/AT et est mis sur le marché avec le marquage CE.
- Le système de traction peut être mis en œuvre en utilisant la technologie hydraulique ou la technologie de la vis sans fin.
- Il peut être utilisé en toute sécurité à l'intérieur et à l'extérieur.
- Grâce à l'absence de fosse requise, il peut être installé facilement et sans problème dans n'importe quelle zone.
- Aucun changement structurel majeur n'est nécessaire.
- Il peut être utilisé à la fois dans des espaces ouverts et fermés.
- Il offre des options de portes automatiques et semi-automatiques.





## TECHNICAL SPECIFICATIONS

### SPÉCIFICATIONS PLATEFORME ENCLOSED - PLATEFORME (POUR PERSONNES HANDICAPÉES)

NOMBRE D'ARRÊTS	De 2 à 5 arrêts
DISTANCE DE DÉPLACEMENT	Maximum 15 mètres
SYSTÈME DE TRACTION	Hydraulique, vis sans fin
CAPACITÉ DE CHARGE	Jusqu'à 500 kg
VITESSE	0,15-0,30 m/s
REVÊTEMENT	Option acier inoxydable/couleurs RAL
ÉQUIPEMENT DE SÉCURITÉ	Frein parachute
PORTE	Verre, peinture RAL, semi-automatique, entièrement automatique
PROFONDEUR DE LA FOSSE	Minimum 50 mm
SYSTÈME DE COMMUNICATION INTERPHONE	Communication
SYSTÈME D'ANNONCE VOCALE	Avec option de sélection de la langue souhaitée, SYSTÈME DE SECOURS D'URGENCE UPS, Soupape manuelle.
SAUVETAGE D'URGENCE	Récupération UPS, vanne manuelle
OPTION D'ALIMENTATION	MONOPHASÉ 220-230 V TRIPHASÉ 380-400 V



## PLATEFORME ENCLOSED

### PLATEFORME (POUR PERSONNES HANDICAPÉES)

PORTE	SD	SW	CD	CW	N. DE PERSONNES	CAPACITÉ
600 mm	1290 mm	970 mm	800 mm	800 mm	3 Personnes	225 kg
700 mm	1390 mm	1070 mm	900 mm	900 mm	4 Personnes	320 kg
800 mm	1490 mm	1170 mm	1000 mm	1000 mm	5 Personnes	375 kg
900 mm	1590 mm	1270 mm	1100 mm	1100 mm	6 Personnes	450 kg



**TYPE DE STRUCTURE DE L'ASCENSEUR**  
Peinture RAL

**COULEUR DE LA STRUCTURE L'ASCENSEUR: PEINTURE RAL**

- RAL 7012
- RAL 7016
- RAL 7032
- RAL 7035
- RAL 9005
- RAL 9016

**OPTIONS DE COULEUR DE VERRE**

- Verre Transparent
- Verre Bleu
- Verre Fumé
- Verre Bronze

**TYPE DE PORTE**

- Porte Automatique Battante
- Porte Télescopique Manual
- Door
- Porte Manuelle

## PLATEFORME POUR PERSONNES HANDICAPÉES DE TYPE OUVERT



La sécurité de l'utilisateur et de l'environnement est maintenue au plus haut niveau

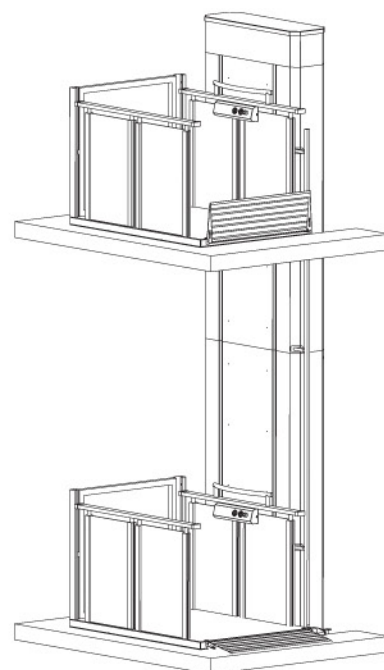
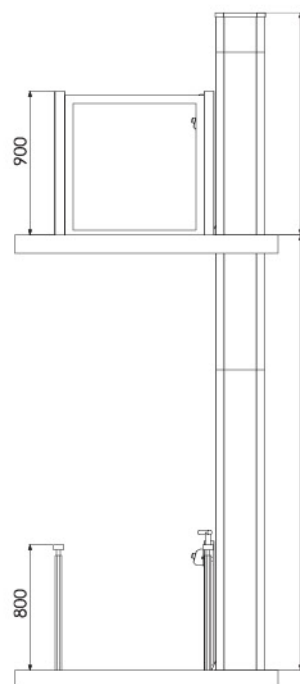
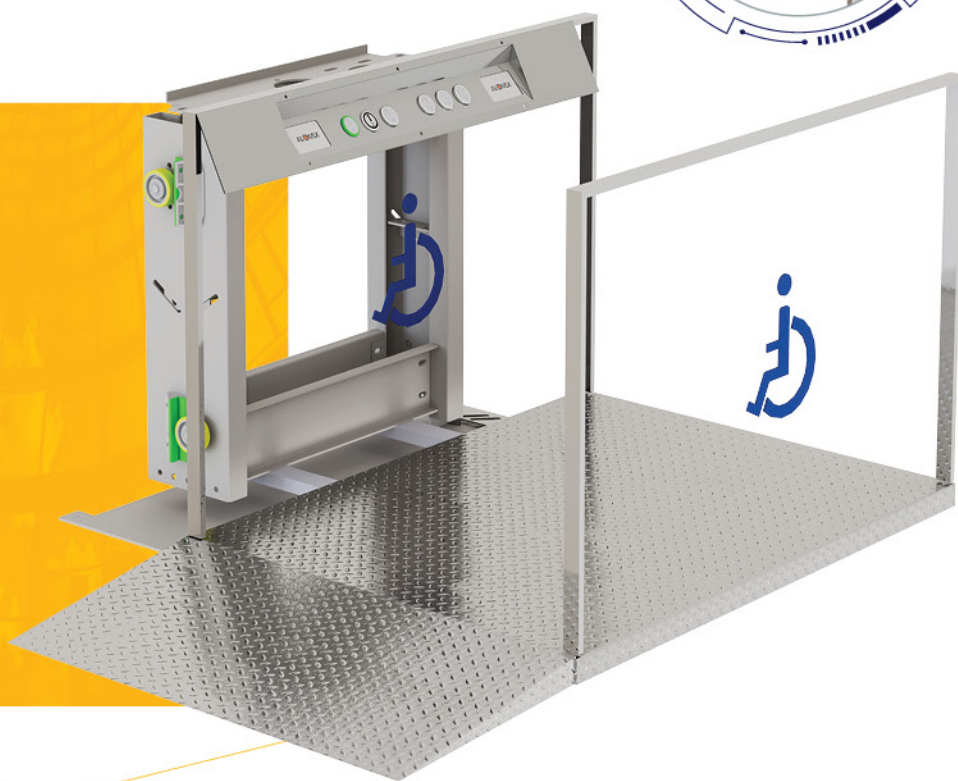

### EXPLANATION

- C'est un modèle élégant avec des colonnes porteuses des deux côtés et attache une grande importance à la sécurité.
- Peut être utilisé en toute sécurité à l'intérieur et à l'extérieur.
- Son revêtement extérieur est en acier inoxydable.
- Ne nécessite pas de gaine.







## SPÉCIFICATIONS TECHNIQUES

PORTE	SD	SW	PD	PW	CAPACITÉ
800 mm	1200 mm	1290 mm	1200 mm	800 mm	300 kg
850 mm	1200 mm	1340 mm	1250 mm	850 mm	300 kg
900 mm	1400 mm	1540 mm	1300 mm	900 mm	300 kg

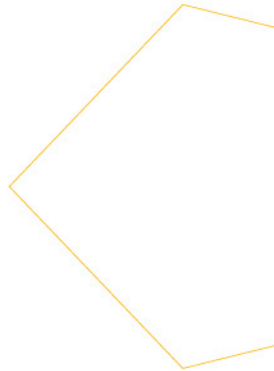
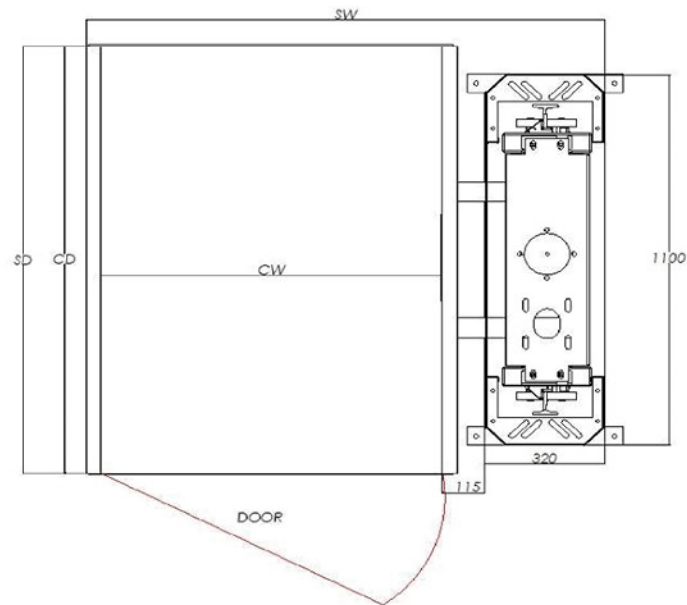

## PLATEFORME POUR PERSONNES HANDICAPÉES DE TYPE OUVERT



COULEUR DE LA  
STRUCTURE  
L'ASCENSEUR:  
PEINTURE RAL



RAL 7012



RAL 7016



RAL 7032



RAL 7035



RAL 9005



RAL 9016

OPTIONS DE COULEUR  
DE VERRE



Verre transparent



Verre bleu



Verre fumé



Verre bronze

TYPE DE STRUCTURE  
D'ASCENSEUR

Peinture RAL

TYPE DE  
PORTE

Porte automatique battante  
Porte télescopique  
Porte manuelle

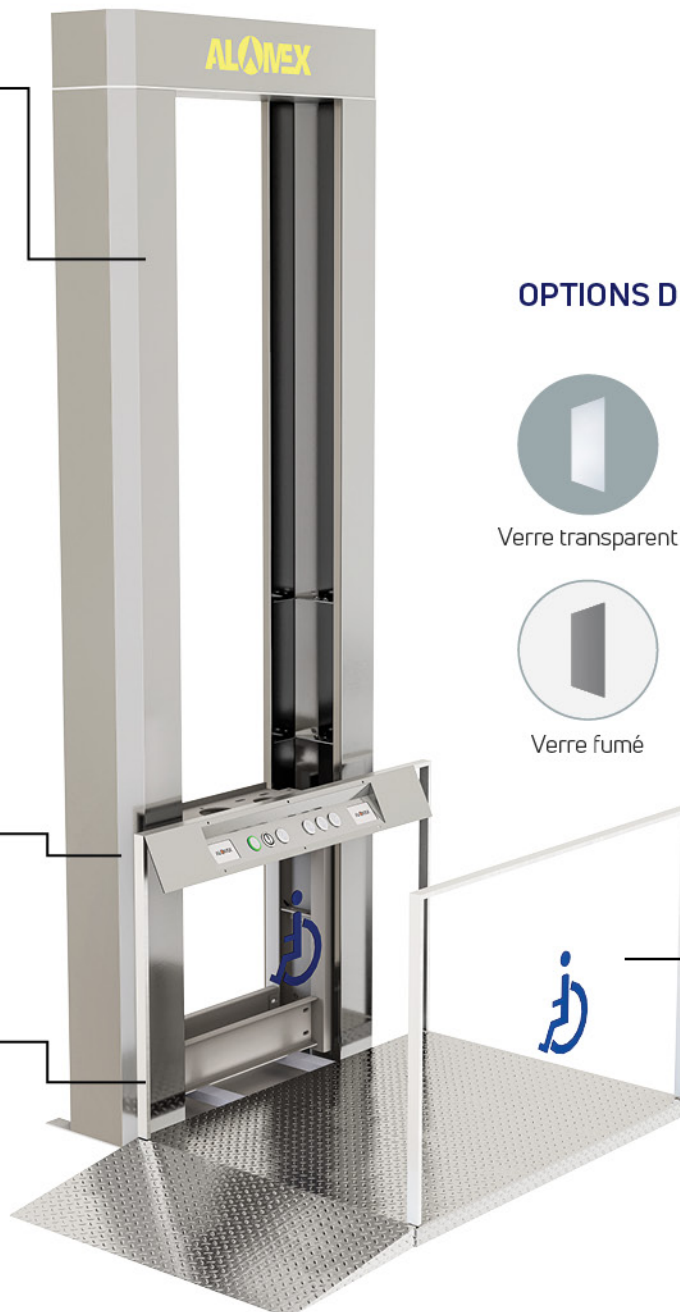

## ASCENSEUR DE SERVICE

Il s'agit d'un petit ascenseur de service à traction avec ou sans local machine pour les petites capacités. Il convient aux travaux de service tels que les bibliothèques, les restaurants, les hôtels, les grands magasins ou les résidences.

### ASCENSEUR DE SERVICE AVEC PORTE GUILLOTINE

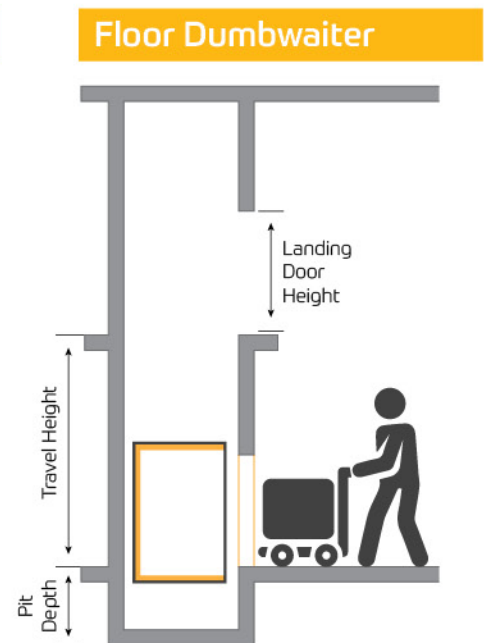
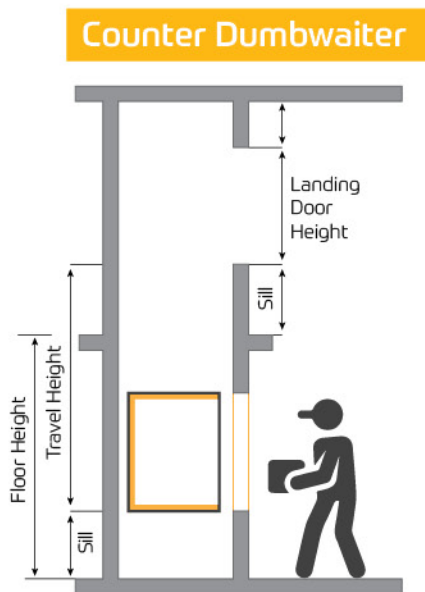

Fabriqué conformément à la directive sur les machines 2006/42 / CE et à la norme EN-81.



Capacité de 100 à 300 kg.



Déplacement jusqu'à 30 mètres (environ 10-15 arrêts).  
Capacité : 300 kg.



Fonctionnement fluide et silencieux.  
Installation rapide et facile.



Espace minimum requis pour la salle des machines. Pas besoin de fosse.

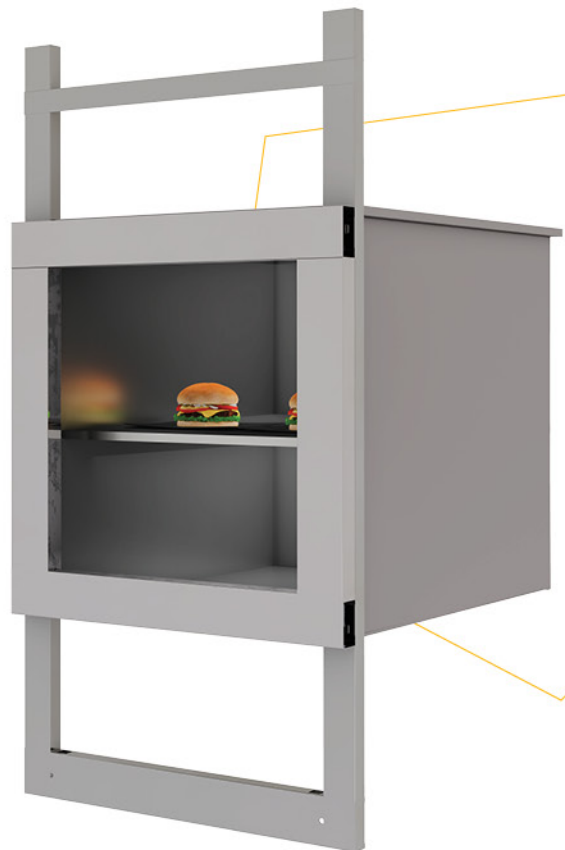



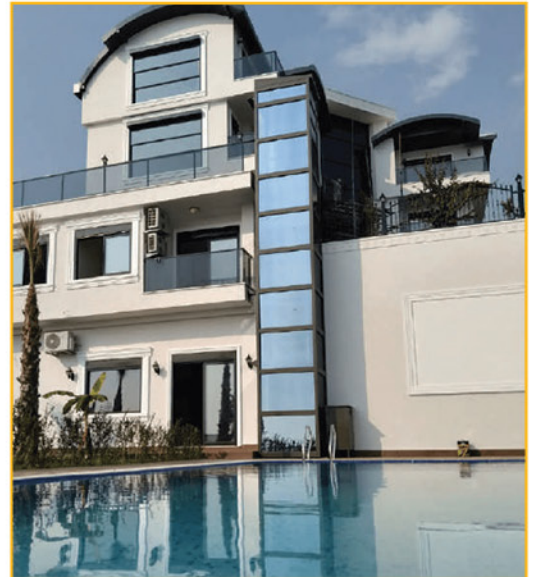

***Systemes d'ascenseur***  
**> nous exportons partout dans le monde**



ING SYSTEMS PROBOTIC PARKING SYS  
ELEVATOR SYSTEMS  
TECHNOLOGY ESCALATOR MOVING WALKWAYS TOUCHLESS TECHN  
DOORS SPARE PARTS ACCESSO

20 ANS

d'expérience

SYSTEMS ELEVATOR SYSTEMS PROBOTIC  
TECHNOLOGY ESCALATOR MOVING WALKWAYS TOU  
ACCESSORIES CABINS DOORS SPARE PARTS

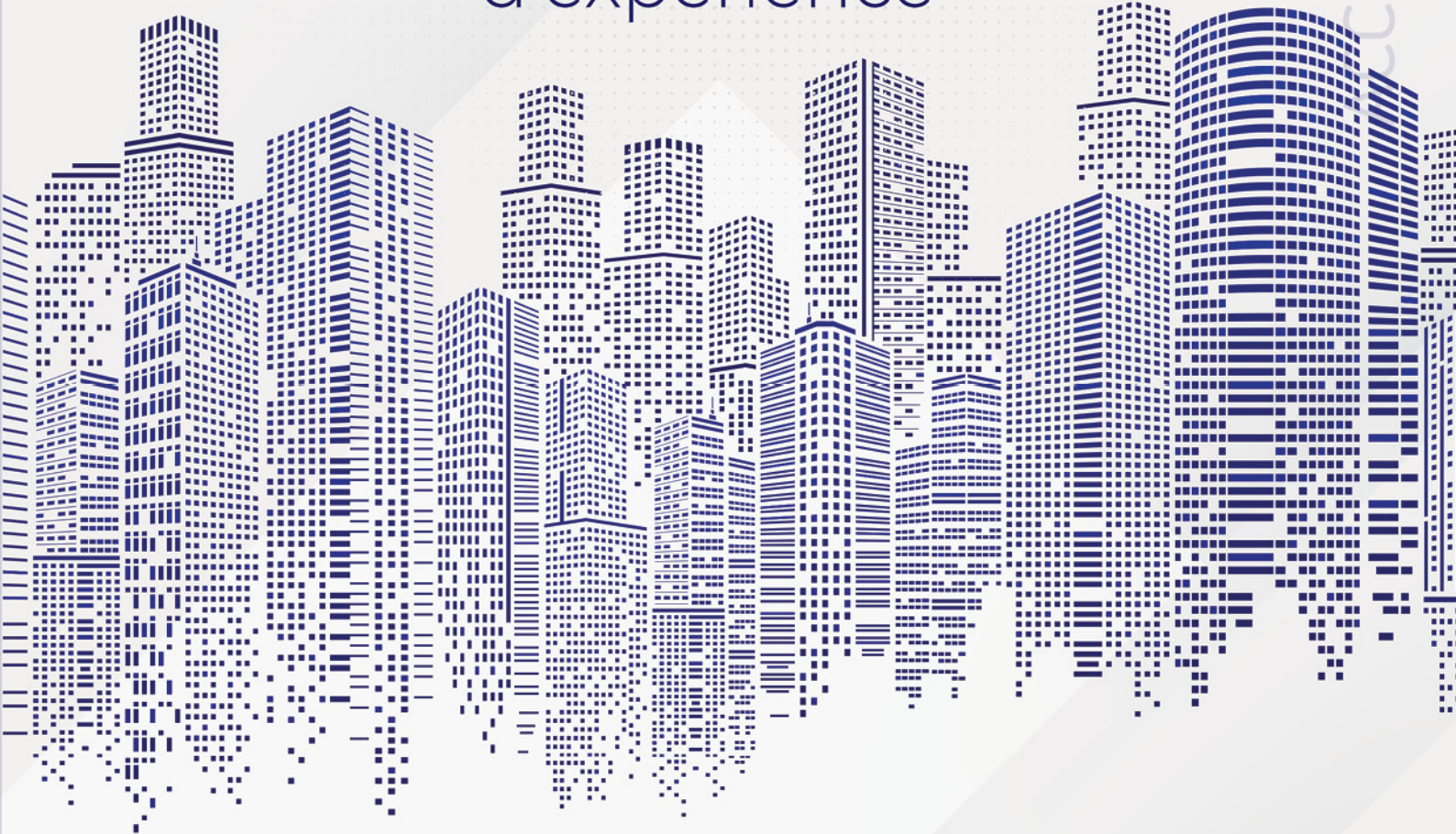

Elevator

**ALAMEX**

Ascending Together

# ASCENDANT ENSEMBLE



## ALAMEX ELEVADORES



219 Av. Tlahuac  
CDMX CMX 09840 México



+52 55 5532 2739



+52 55 1952 18 57



sales@alam.mx



www.alam.mx



## ALAMEX ELEVATOR



Fevzi Çakmak Mah. İmsan Sanayi Sit.  
Gülistan Cad. No:40/1 - 42050 Karatay/KONYA



+90 (332)503 15 08



0090 0535 975 68 66



info@alamex.com.tr



www.alamex.com.tr

